



EQC Business Solution

Liste de prix. Valable à partir du 20 juillet 2020.

Mercedes-Benz
The best or nothing.



Business Solution: variantes, caractéristiques techniques, prix.

Type	Carburant	Accucapaciteit (kWh)	Puissance/Couple: kW (ch) Nm	Vitesse de pointe km/u Accélération 0-100 km/u	Consommation mixte Max.-min. kWh/100 km ¹⁾ Autonomie (km) ³⁾ Puissance fiscale	Prix catalogue catalogusprijs TVAC (€) hTVA (€)
EQC 400 4MATIC Business Solution	Elektromotor	80	300 (408) 760	180 km/h 5,1 s	20,5 - 23,2 370 - 414 4	74.899,00 61.900,00

1) Indications sur la puissance et le couple conformément aux dispositions légales (règlement (UE) 715/2007) dans la dernière version en vigueur.

2) Les valeurs indiquées ont été déterminées selon les méthodes de mesure prescrites. Il s'agit des « valeurs CO2 WLTP » au sens de l'article 2 nr. 3 du règlement d'exécution (EU) 2017/1153.

Les valeurs de consommation ont été calculées sur la base de ces valeurs. La consommation électrique a été déterminée sur la base de la directive 692/2008/CE.

Les valeurs indiquées ne sont pas liées à un véhicule en particulier. Elles ont pour seul but de permettre la comparaison entre différents véhicules.

Les valeurs peuvent varier selon les équipements et options choisies.

Design.









Design. Business Solution.





Design. Business Solution.

Extérieur & Intérieur. Business Solution.

Code		Prix catalogue conseillé TVAC (€)	Prix catalogue conseillé hTVA (€)	EQC 400 4MATIC
Business Solution		0,00		
<p><u>Extérieur de série:</u> Grille de calandre Black Panel avec lamelles et cadre en chrome; la flamme stylisée, caractéristique de l'éclairage de jour de la marque Mercedes (la nuit : feux de position) se compose d'une bande lumineuse à LED sur la face supérieure du Black-Panel; Jupe avant avec inserts dans le ton noir brillant et partie inférieure du pare-chocs noire; rétroviseurs extérieurs dans le ton noir brillant; habillage de bas de caisse noir, insert en chrome; Jupe arrière avec partie inférieure du pare-chocs noire et inserts décoratifs en chrome; bande lumineuse à LED (fonction : feux arrière et éclairage antibrouillard arrière) entre les feux arrière à LED reprend le signe distinctif émotionnel de l'avant.</p> <p><u>Intérieur de série:</u> planche de bord avec structure raffinée de la surface en finition gris argent métallisé et surpiqûre noir mat; Lignes de ceinture avec structure raffinée de la surface en finition noir; buses de ventilation avec lamelles de couleur or rose; volant multifonctions en cuir avec branches, panneaux de commande et éléments de commande en finition noir brillant; console centrale en finition laque noire</p>		0,00		
84R +R01	<p>Jantes alliage 19" à 5 doubles branches pneus 235/55 R19 sur 7,5J x 19H2 ET32 à l'avant et 255/50 R19 sur 8,0J x 19H2 ET34 à l'arrière</p>  	0,00	0,00	S
001	<p>Tissu Aberdeen noir</p>    	0,00	0,00	S

Design. Business Solution.

Extérieur & Intérieur. Business Solution.

Code		Prix catalogue conseillé TVAC (€)	Prix catalogue conseillé hTVA (€)	
101	Similicuir ARTICO noir 	544,50	450,00	●
105	Similicuir ARTICO beige soie naturelle / noir 	726,00	600,00	●
51U	Ciel de pavillon en tissu noir	0,00	0,00	S
L3E	Volant multifonction en cuir	0,00	0,00	S
H63	Inserts décoratifs finition matrice gris	0,00	0,00	S







EQC 400 4MATIC

Design. Business Solution LUXURY.



Design. Business Solution LUXURY.







Extérieur & Intérieur. Business Solution LUXURY.

Code		Prix catalogue conseillé TVAC (€)	Prix catalogue conseillé hTVA (€)	
DC1	Business Solution LUXURY	2.541,00		●
+PTC	<u>Intérieur Electric Art</u> : planche de bord avec structure raffinée de la surface en finition gris argent métallisé et surpiqûre or rose; lignes de ceinture avec structure raffinée de la surface, surpiqûre or rose ; autres surpiqûres dans le coloris vermeil, par exemple au niveau de l'accoudoir de la console centrale, des contre-portes avant ou de la surface de dégivrage entre la planche de bord et le pare-brise; Volant sport multifonctions en cuir avec branches chromées, panneaux de commande en finition noir brillant avec éléments de commande chromés.	2.100,00		
R92	Jantes alliage 20" à 5 doubles branches pneus 235/50 R20 sur 7,5J x 20H2 ET32 à l'avant et 255/45 R20 sur 8,5J x 20H2 ET30 à l'arrière	0,00		○
+R01	 	0,00		
111	Similicuir ARTICO noir	0,00		○
	   	0,00		

EQC 400 4MATIC

Design. Business Solution LUXURY.

Extérieur & Intérieur. Business Solution LUXURY.

Code		Prix catalogue conseillé TVAC (€)	Prix catalogue conseillé hTVA (€)	
115	Similicuir ARTICO beige soie naturelle / noir  	181,50	150,00	●
221	Cuir noir  	1.718,20	1.420,00	●
225	Cuir beige soie naturelle/noir  	1.899,70	1.570,00	●
736	Inserts décoratifs en frêne noir à pores ouverts	0,00	0,00	○
51U	Ciel de pavillon en tissu noir	0,00	0,00	○
L3E	Volant multifonction en cuir	0,00	0,00	○



EQC 400 4MATIC

Design. Business Solution AMG.



Design. Business Solution AMG.

Extérieur & Intérieur. Business Solution AMG.

		Prix catalogue conseillé TVAC (€)	EQC 400 4MATIC
Code		Prix catalogue conseillé hTVA (€)	
DC2	Business Solution AMG	4.114,00	●
+PYH	<p><u>Extérieur AMG Line:</u> Mesures aérodynamiques spécifiques pour améliorer davantage la résistance à l'air et ainsi l'efficacité d'autonomie; Grille de calandre Black-Panel spécifique AMG dans le design Twin-Blade avec cadre noir brillant; Jupe avant spécifique AMG au design Jet-Wing, entrées d'air avec des éléments décoratifs en chrome, des inserts noir brillant et des AIR CURTAINS visibles et fonctionnels; Jupe arrière spécifique AMG plus large avec sorties d'air apparentes (non fonctionnelles), insert diffuseur noir et élément décoratif en chrome; boîtiers de rétroviseurs extérieurs dans le ton carrosserie.</p> <p><u>AMG Line intérieur:</u> Sièges sport aux contours spécifiques à AMG; Planche de bord avec structure raffinée de la surface en finition gris argent métallisé et surpiqûre or rose; Lignes de ceinture avec structure raffinée de la surface en finition noir, surpiqûre or rose; Contre-portes déclinées en noir et rehaussées de surpiqûres noires au niveau de la partie centrale et de surpiqûres gris moyen au niveau de l'accoudoir; pédalier sport AMG en acier inoxydable brossé, avec picots en caoutchouc noirs; Tapis de sol AMG; boutons de porte chromés.</p>	3.400,00	
RRR	Jantes alliage 20" AMG multibranches pneus 235/50 R20 sur 7,5J x 20H2 ET32 à l'avant et 255/45 R20 sur 8,5J x 20H2 ET30 à l'arrière	0,00	○
+R01	 	0,00	
651	<p>Similicuir ARTICO / microfibre DINAMICA noir</p>    	0,00 0,00	○

Design. Business Solution AMG.

Extérieur & Intérieur. Business Solution AMG.

Code		Prix catalogue conseillé TVAC (€)	Prix catalogue conseillé hTVA (€)	
251	Cuir noir	1.706,10	1.410,00	●
				
H66	Inserts décoratifs façon aluminium	0,00	0,00	○
51U	Ciel de pavillon en tissu noir	0,00	0,00	○
L5C	Volant sport multifonctions en cuir Nappa	0,00	0,00	○

EQC 400 4MATIC

Design. Business Solution.

Coloris.

Prix catalogue conseillé TVAC (€)

Prix catalogue conseillé hTVA (€)

Peintures standards



040 - Noir



149 - Blanc polaire

0,00

0,00

Peintures métallisées



197 - noir obsidienne



831 - gris graphite



890 - bleu cavansite



859 - Argent Mojave

0,00

0,00



896 - bleu brillant



922 - argent high-tech



992 - Gris sélénite

996

435,60

Peintures designo



996 - rouge jacinthe métallisé designo



799 - blanc diamant bright designo

799

859,10



297 - Gris sélénite magno designo

297

1.452,00

1.200,00

Equipements



Equipements.

Packs d' options

Code		Prix catalogue conseillé TVAC (€)	Prix catalogue conseillé hTVA (€)	Business Solution	Business Solution Luxury	Business Solution AMG
DC3	<u>Pack Business Solution Plus</u>	4.882,35		-	●	●
	PYO - Pack Premium Plus		4.035,00			
	414 - Toit ouvrant					
	810 - Système de sonorisation Surround Burmester®					
	PBP - ENERGIZING Pack					
	463 - Affichage tête haute					
	P47 - Pack Stationnement avec caméras panoramiques					
	275+242 - Sièges avant à réglage électrique avec fonction Mémoires					
	<i>Uniquement en combinaison avec Business Solution Luxury (DC1) ou Business Solution AMG (DC2)</i>					

Equipements

		Prix catalogue conseillé TVAC (€)		Business Solution	Business Solution	Business Solution
Code		Prix catalogue conseillé hTVA (€)			Luxury	AMG
365	Navigation par disque dur	0,00		S	S	S
		0,00				
367	Live Traffic information	0,00		S	S	S
	Service gratuit pendant 3 ans à partir de l' activation	0,00				
08U+09U	Mercedes me connect: Réglages et suivi du véhicule	0,00		S	S	S
	Service gratuit pendant 3 ans à partir de l' activation	0,00				
P44	Pack Stationnement avec caméra de recul	0,00		S	S	S
		0,00				
P49	Pack Rétroviseurs	0,00		S	S	S
		0,00				
P17	Pack KEYLESS GO	0,00		S	S	S
		0,00				
890	Hayon EASY-PACK	0,00		S	S	S
		0,00				
893	KEYLESS start	0,00		S	S	S
		0,00				
642	MULTIBEAM LED avec assistant de feux de route Plus	0,00		S	S	S
		0,00				
537	Autoradio numérique	0,00		S	S	S
		0,00				
853	Système de sonorisation Advanced	0,00		S	S	S
		0,00				
	Attention Assist	0,00		S	S	S
		0,00				

Equipements

			Prix catalogue conseillé TVAC (€)	Business Solution	Business Solution Luxury	Business Solution AMG
Code			Prix catalogue conseillé hTVA (€)			
873	Sièges conducteur et passager avant chauffants		0,00	S	S	S
			0,00			
840	Vitrage athermique foncé		0,00	S	S	S
			0,00			
851	Vitrage acoustique teinté et insonorisant		0,00	S	S	S
			0,00			
234	Avertisseur d'angle mort		0,00	S	S	S
			0,00			
440	TEMPOMAT		0,00	S	S	S
			0,00			
243	Avertisseur de franchissement de ligne actif		0,00	S	S	S
			0,00			
258	Freinage d'urgence assisté actif		0,00	S	S	S
			0,00			
513	Détecteur de panneaux de signalisation		0,00	S	S	S
			0,00			
	Capteur de pluie et lumière		0,00	S	S	S
			0,00			
	Airbags		0,00	S	S	S
	Airbags à l'avant, windowbags et sidebags pour le conducteur et passager avant, et airbag genoux pour le conducteur		0,00			
U10	Désactivation automatique de l' airbag passager avant		0,00	S	S	S
			0,00			

Equipements

Code		Prix catalogue conseillé TVAC (€)	Business Solution	Business Solution	Business Solution
		Prix catalogue conseillé hTVA (€)		Luxury	AMG
B59	DYNAMIC SELECT	0,00	S	S	S
		0,00			
446	Pavé tactile sans sélecteur	0,00	S	S	S
		0,00			
877	Eclairage d'ambiance	0,00	S	S	S
		0,00			
580	Climatisation automatique THERMATIC	0,00	S	S	S
		0,00			
U82	Double porte USB à l' arrière (type C)	0,00	S	S	S
		0,00			
287	Banquette arrière rabattable (40/20/40)	0,00	S	S	S
		0,00			
U22	Soutien lombaire à 4 réglages	0,00	S	S	S
		0,00			
U19	MBUX Réalité augmentée pour la navigation	0,00	-	S	S
		0,00			
897	Système de recharge sans fil	0,00	-	S	S
		0,00			
U12	Tapis de sol en velours	0,00	S	S	-
		0,00			
U26	Tapis de sol AMG	0,00	-	-	S
		0,00			

Equipements

		Prix catalogue conseillé TVAC (€)		Business Solution	Business Solution	Business Solution
Code		Prix catalogue conseillé hTVA (€)			Luxury	AMG
B30	Câble de charge pour prise secteur, 4m, spiraté Charger jusqu' à 2,3 kW	0,00 0,00		S	S	S
B34	Laadkabel voor wallbox en openbaar laadstation, 4 meter, glad Charger jusqu' à 22 kW	0,00 0,00		S	S	S
B80	Câble de charge pour prise secteur, 8m, plat Charger jusqu' à 2,3 kW	0,00 0,00		O	O	O
B53	Protection contre les nuisances acoustiques environnantes	0,00 0,00		S	S	S
83B	Système de charge à courant continu Perm et le chargem ent rapi de jusque 110 KW. Tem ps de charge 10% à 80% : +- 40 m in.	0,00 0,00		S	S	S
29U	Prééquipement pour IONITY : Charge rapide à prix réduit Service gratuit pendant 1an à partir de l' activation	0,00 0,00		S	S	S
414	Toit ouvrant	1.270,50 1.050,00		●	●	●
P82	Pack Protection antivol URBAN GUARD Plus	774,40 640,00		●	●	●
550	Dispositif d'attelage et ESP® avec système de stabilisation de la remorque	1.161,60 960,00		●	●	●
23P	Pack d'assistance à la conduite	1.524,60 1.260,00		●	●	●
14U	Intégration pour smartphone Android Auto n'est pas disponible dans tous les pays. Veuillez consulter le site web du fournisseur.	423,50 350,00		●	●	●

Autres caractéristiques techniques.

Type	Poids à vide (kg) 4)	Poids total (kg)	Charge tractable (kg)	Volume du coffre (l)
EQC 400 4MATIC	2495	2940	1800	500 - 1460

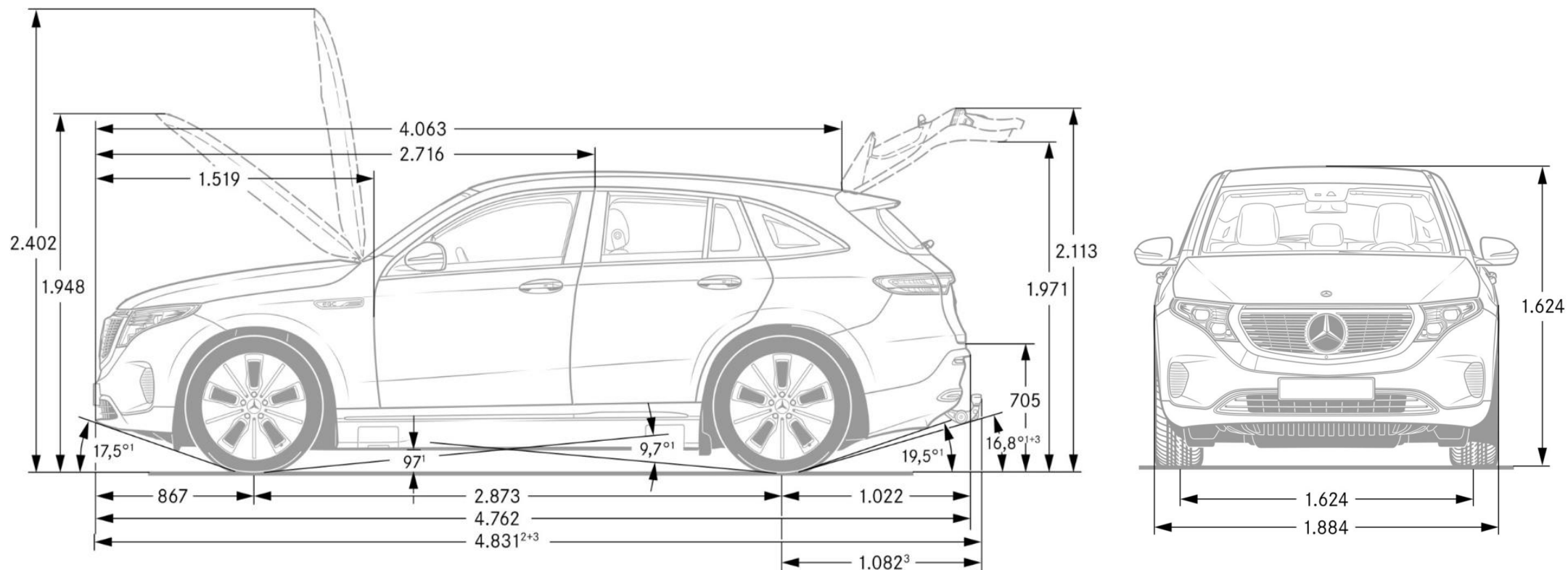

1) En cas de poids total en charge 2) Avec dispositif d'attelage (option) 4) Poids du véhicule avec dotation de série, poids du véhicule en ordre de marche avec réservoir rempli à 90%, conducteur (estimé à 75kg) et liquides.

Aperçu fiscal. Flandre.

Type	Baumuster	Pneus	Jantes	Valeur CO2 (selon NEDC)	T.M.C. **	Taxe de circulation **	Déductibilité fiscale *	ATN net *** (EUR/mois)
EQC 400 4MATIC Business Solution	293.890	R01	84R	0 g/km	0,00 EUR	0,00 EUR	100%	103,40 EUR
EQC 400 4MATIC Business Solution Luxury	293.890	R01	R92	0 g/km	0,00 EUR	0,00 EUR	100%	107,58 EUR
EQC 400 4MATIC Business Solution AMG	293.890	R01	RRR	0 g/km	0,00 EUR	0,00 EUR	100%	110,16 EUR

* Applicable à partir du 1er janvier 2020

** Ces chiffres sont purement informatifs. Plus d'informations sur www.vlaanderen.be

*** Ces chiffres sont purement informatifs. Calculé sur base d'une tranche d'imposition marginale de 53,50%, après application de l'exonération voyage domicile-travail (applicable uniquement

*** aux employés). L'impôt final dû dépend de la situation (familiale) réelle).

Aperçu fiscal. Bruxelles/Wallonie/Leasing.

Type	Baumuster	Transmissie	Pneus	Jantes	Valeur CO2 (selon NEDC)	T.M.C. **	Taxe de circulation **	Déductibilité fiscale *	ATN net *** (EUR/mois)
EQC 400 4MATIC Business Solution		293.890	R01	84R	0 g/km	4.957,00 EUR	83,56 EUR	100%	103,40 EUR
EQC 400 4MATIC Business Solution Luxury		293.890	R01	R92	0 g/km	4.957,00 EUR	83,56 EUR	100%	107,58 EUR
EQC 400 4MATIC Business Solution AMG		293.890	R01	RRR	0 g/km	4.957,00 EUR	83,56 EUR	100%	110,16 EUR

* Applicable à partir du 1er janvier 2020

** Ces chiffres sont purement informatifs. Plus d'informations sur www.vlaanderen.be

*** Ces chiffres sont purement informatifs. Calculé sur base d' une tranche d' imposition marginale de 53,50%, après application de l' exonération voyage domicile-travail (applicable uniquement

*** aux employés). L' impôt final dü dépend de la situation (familiale) réelle).

Annexe.

Disclaimer

Les valeurs indiquées ont été déterminées selon les méthodes de mesure prescrites. Il s'agit des « valeurs CO2 WLTP » au sens de l'article 2 nr. 3 du règlement d'exécution (EU) 2017/1153. Les valeurs de consommation ont été calculées sur la base de ces valeurs. La consommation électrique a été déterminée sur la base de la directive 692/2008/CE. Les valeurs indiquées ne sont pas liées à un véhicule en particulier. Elles ont pour seul but de permettre la comparaison entre différents véhicules. Les valeurs peuvent varier selon les équipements et options choisies.

Les prix consommateur en ordre de marche sont des prix indicatifs. Sous réserve de modifications. Les prix des options s'appliquent uniquement aux options montées à l'usine. Sous réserve de modifications dans la construction et l'exécution ainsi que d'erreurs d'impression.

À la commande de votre Mercedes-Benz, votre concessionnaire est en droit de vous demander un acompte de 15 % sur le prix consommateur.

Donnons priorité à la sécurité.

Informations environnementales AR 19/03/2004 : www.mercedes.be

Sous réserve d'erreurs d'impression et modifications depuis l'impression

Mercedes-Benz Belgium Luxembourg SA - Avenue du Péage 68 - 1200 Bruxelles - Edition 20200720

RPM Bruxelles, TVA BE 0419.946.355

Sous réserve de modifications.

[Select & Drive]

Individual premium mobility



Votre nouvelle Mercedes n'a jamais été aussi proche.

Grâce à des solutions bien pensées, nous nous adaptons à votre situation et vous pourrez vous installer au volant de votre Mercedes le plus rapidement possible. Choisissez en un tour de main et en un seul endroit, votre véhicule, votre solution de mobilité et votre assurance : chez votre concessionnaire Mercedes-Benz. Vous avez ainsi la certitude de bénéficier d'un service haut de gamme, propre à Mercedes-Benz.



Sous réserve d'acceptation du dossier. Mercedes-Benz Financial Services BeLux SA, Avenue du Péage, 68, B-1200 Bruxelles - TVA : BE 0405.816.821 - RPM Bruxelles. Agent d'assurance agréée FSMA 14855A