



GLE SUV Business Solution

Liste de prix. Valable à partir du 6 octobre 2020.

Mercedes-Benz
The best or nothing.



Variantes, caractéristiques techniques, prix.

Type	Carburant Cylindres Cylindrée	Transmission	Puissance/Couple: kW (ch) Nm	Vitesse de pointe km/u Accélération 0-100 km/u Autonomie élec. (WLTP)	Consommation mixte Emissions de CO2 mixte Norme EURO Puissance fiscale	Prix catalogue conseillé TVAC (€) hTVA (€)
GLE 300 d 4MATIC Business Solution	Diesel 4-en-ligne 1.950	9G-DCT automatique	180 kW (245 cv) 500 Nm / 1.600-2.400	225 km/h 7,2 s	7,5 - 8,1 l/100 km • 197 - 213 g/km (WLTP) 6,1 - 6,4 l/100km • 162 - 169 g/km (NEDC) Euro 6d ISC-FCM 10 cv	71.995,00 59.500,00
GLE 350 d 4MATIC Business Solution	Diesel 6-en-ligne 2.925	9G-DCT automatique	200 kW (272 cv) 600 Nm / 1.200-3.000	230 km/h 6,6 s	7,6 - 8,5 l/100 km • 200 - 223 g/km (WLTP) 6,8 - 7,1 l/100km • 179 - 188 g/km (NEDC) Euro 6d ISC-FCM 15 cv	75.625,00 62.500,00
GLE 350 de 4MATIC Business Solution	Diesel 4-en-ligne 1.950	9G-DCT automatique	143 kW (194 cv) 400 Nm / 1.600-2.800 100 kW (136 cv) 440 Nm / 2.500 Puissance système: 235 kW (320 cv) 700 Nm	210 km/h 6,8 s 82 - 99 km	0,7 - 1,1 l/100 km • 18 - 28 g/km (WLTP) 1,1 - 1,3 l/100km • 29 - 34 g/km (NEDC) Euro 6d ISC-FCM 10 cv	84.579,00 69.900,00
GLE 350 e 4MATIC Business Solution	Essence 4-en-ligne 1.950	9G-DCT automatique	155 kW (211 cv) 350 Nm / 1.600-4.000 100 kW (136 cv) 440 Nm / 2.500 Puissance système: 245 kW (333 cv) 700 Nm	210 km/h 6,9 s 85 - 99 km	0,9 - 1,2 l/100 km • 20 - 28 g/km (WLTP) 1,5 - 1,6 l/100km • 33 - 36 g/km (NEDC) Euro 6d ISC-FCM 11 cv	82.764,00 68.400,00

1) Indications sur la puissance et le couple conformément aux dispositions légales (règlement (UE) 715/2007) dans la dernière version en vigueur.

2) Les valeurs indiquées ont été déterminées selon les méthodes de mesure prescrites. Il s'agit des « valeurs CO2 WLTP » au sens de l'article 2 nr. 3 du règlement d'exécution (EU) 2017/1153.

Les valeurs de consommation ont été calculées sur la base de ces valeurs. La consommation électrique a été déterminée sur la base de la directive 692/2008/CE.

Les valeurs indiquées ne sont pas liées à un véhicule en particulier. Elles ont pour seul but de permettre la comparaison entre différents véhicules.

Les valeurs peuvent varier selon les équipements et options choisies.

Design.



Design. Business Solution.





Design. Business Solution.

Extérieur & Intérieur. Business Solution.

		Prix catalogue conseillé TVAC (€)		GLE 300 d 4MATIC	GLE 350 d 4MATIC	GLE 350 de 4MATIC	GLE 350 e 4MATIC
Code		Prix catalogue conseillé hTVA (€)					
	Business Solution		0,00	S	S	S	S
	<u>Extérieur de série:</u> calandre avec lamelles chromées au design SUV ; blocs optiques avant et arrière à LED hautes performances ; barres de toit look aluminium ; rétroviseurs chauffants et réglables électriquement ; pack chrome ; moulure décorative d'encadrement des vitres et plaque de protection de plancher avant et arrière, baguette de ligne de ceinture chromée ; pare-boue noirs ; échappement avec deux embouts chromés.		0,00				
	<u>Intérieur de série:</u> volant sport multifonctions en cuir Nappa ; éclairage intérieur (876) ; baguettes de seuil avec inscription « Mercedes-Benz » à l'avant ; sièges confort en similicuir ARTICO ; pack chrome intérieur (901) ; éléments de commande et baguette décorative en chrome argenté à l'intérieur de la portière, éléments de commande en chrome argenté à gauche près du volant ; pavé tactile, repose-main, interrupteur de commande et porte-gobelet dans la console centrale en chrome argenté ; panneau de commande de climatisation en chrome argenté.						
5OR +R01	Jantes alliage 50,8 cm (20") à 5 doubles branches avant: 8,5 J x 20 ET 55 pneus 275/50 R20 ; arrière: 8,5 J x 20 ET 42 pneus 275/50 R20		0,00	S	S	S	S
			0,00				
201	Cuir noir	   	0,00	S	S	S	S

Design. Business Solution.

Extérieur & Intérieur. Business Solution.



		Prix catalogue conseillé TVAC (€)		GLE 300 d 4MATIC	GLE 350 d 4MATIC	GLE 350 de 4MATIC	GLE 350 e 4MATIC	
Code		Prix catalogue conseillé hTVA (€)						
214	Cuir marron expresso / gris magma			242,00 200,00	●	●	●	●
215	Cuir beige macchiato / gris magma			242,00 200,00	●	●	●	●
51U	Ciel de toit en tissu noir			0,00 0,00	S	S	S	S
L3B	Volant sport multifonctions en cuir Nappa			0,00 0,00	S	S	S	S
H46	Inserts décoratifs en aluminium brossé clair avec finition stries longitudinales			0,00 0,00	S	S	S	S

Design. Business Solution AMG.



Design. Business Solution AMG.

Extérieur & Intérieur. Business Solution AMG.

		Prix catalogue conseillé TVAC (€)	GLE 300 d 4MATIC	GLE 350 d 4MATIC	GLE 350 de 4MATIC	GLE 350 e 4MATIC
Code		Prix catalogue conseillé hTVA (€)				
DC2	Business Solution AMG	5.082,00	●	●	-	-
+PYH	<u>AMG Line extérieur</u> : calandre diamant avec picots noirs et lamelle simple noir brillant ; bordure centrale inférieure au niveau de la jupe avant	4.200,00				
+P55	AMG avec baguette décorative en finition noir brillant ; jupe arrière AMG façon diffuseur noir avec baguette décorative noir brillant ; prises d'air dans la calandre et le pare-chocs avant noir brillant ; barres de toit noir mat ; encadrement des vitres et baguette de ligne de ceinture noirs ; boîtiers de rétroviseurs extérieurs en finition noir brillant ; vitrage athermique foncé à partir des montants B (840).	5.687,00	-	-	●	●
	<u>AMG Line intérieur</u> : sièges sport en exécution spécifique : réglage électrique total des sièges, soutien lombaire réglable dans 4 directions pour le conducteur ; volant sport multifonctions : trois branches, méplat inférieur, perforé dans la zone de préhension, garni de cuir Nappa noir avec surpiqûres décoratives noires, zones de commande, bouton touch control, palettes de commande et application chrome argenté ; pack chrome intérieur (901) ; pédalier sport AMG en acier inoxydable brossé avec picots en caoutchouc en noir ; tapis de sol avec inscription « AMG »	4.700,00				
RWB	Jantes alliage AMG 53,3 cm (21") multibranches avant: 10 J x 21 ET54 pneus 275/45 R21 ; arrière: 11 J x 21 ET49 pneus 315/40 R21	0,00	○	○	○	○
+R01		0,00				
+R06						
801	Cuir Nappa / cuir noir	0,00	○	○	○	○
	   	0,00				

Design. Business Solution AMG.

Extérieur & Intérieur. Business Solution AMG.

		Prix catalogue conseillé TVAC (€)	GLE 300 d 4MATIC	GLE 350 d 4MATIC	GLE 350 de 4MATIC	GLE 350 e 4MATIC
Code		Prix catalogue conseillé hTVA (€)				
H46	Inserts décoratifs en aluminium brossé clair avec finition stries longitudinales	0,00 0,00	○	○	○	○
51U	Ciel de toit en tissu noir	0,00 0,00	○	○	○	○
L5C	Volant sport multifonctions en cuir Nappa	0,00 0,00	○	○	○	○

Design. Business Solution.

Lakken.

Prix catalogue conseillé TVAC (€)

Prix catalogue conseillé hTVA (€)

Peinture standards



149 - Blanc polaire



040 - Noir

0,00

0,00

Peintures métallisées



197 - Noir obsidien



775 - Argent Irridium



890 - Bleu cavansite



859 - Argent mojave

0,00

0,00



896 - Bleu brillant



989 - Vert émeraude



992 - gris selenite

996

435,60

Peintures designo



996 - rouge jacinthe métallisé designo



799 - blanc diamant bright designo

799

360,00

943,80

780,00

Equipements.



Equipements.

Pack d'options

Code		Prix catalogue conseillé TVAC (€)	Business Solution	Business Solution AMG
		Prix catalogue conseillé hTVA (€)		
DC3	<u>Pack Business Solution Plus</u>	5.445,00	●	●
+PYO	642 - MULTIBEAM LED	4.500,00		
	413 - Toit ouvrant panoramique			
	810 - Burmester® Surround Sound System			
	PBP - Pack ENERGIZING			
	P17 - Pack Confort KEYLESS-GO			
	P64 - Pack Mémoires			
	U19 - Réalité augmentée pour la navigation			

Equipements.

Code		Prix catalogue conseillé TVAC (€)		Business Solution	Business Solution AMG
			Prix catalogue conseillé hTVA (€)		
365	Navigation par dique dur Mercedes-Benz	0,00	0,00	S	S
367	Live Traffic information Service gratuit pendant 3 ans à partir de l' activation	0,00	0,00	S	S
34U	Services à distance Premium: réglages et suivi du véhicule + localisation de véhicules volés Service gratuit pendant 3 ans à partir de l' activation	0,00	0,00	S	S
38U	Services de charge et services à distance Plus Services à distance gratuit 3 ans à partir de l' activation. Mercedes me charge gratuit 1 an à partir de l' activation.	0,00	0,00	S	S
P47	Pack Stationnement avec caméras panoramiques	0,00	0,00	S	S
P49	Pack rétroviseurs	0,00	0,00	S	S
537	Autoradio numérique (DAB+)	0,00	0,00	S	S
890	Hayon EASY-PACK	0,00	0,00	S	S
	KEYLESS start	0,00	0,00	S	S
234	Assistant d' angle mort	0,00	0,00	S	S
440	Cruise control avec speed limiter	0,00	0,00	S	S
243	Assistant de franchissement de ligne	0,00	0,00	S	S

Equipements.

		Prix catalogue conseillé TVAC (€)	Business Solution	Business Solution
Code		Prix catalogue conseillé hTVA (€)		AMG
258	Active Brake Assist	0,00 0,00	S	S
513	Détecteur de panneaux de signalisation	0,00 0,00	S	S
	Attention Assist	0,00 0,00	S	S
	Détecteur de pluie et lumière	0,00 0,00	S	S
	Airbags	0,00	S	S
	Airbags à l' avant, windowbags et sidebags pour le conducteur et passager avant; + kneebag pour le conducteur	0,00		
U10	Désactivation automatique de l' airbag passager avant	0,00 0,00	S	S
873	Sièges conducteur et passager avant chauffants	0,00 0,00	S	S
840	Vitrage athermique foncé	0,00 0,00	S	S
876	Eclairage d'ambiance avec 64 couleurs	0,00 0,00	S	S
580	Climatisation automatique THERMATIC à 2 zones	0,00 0,00	S	S
72B	5 portes USB (avant/arrière) (type C)	0,00 0,00	S	S
287	Banquette arrière rabattable (40:20:40)	0,00 0,00	S	S

Equipements.

		Prix catalogue conseillé TVAC (€)	Business Solution	Business Solution
Code		Prix catalogue conseillé hTVA (€)		AMG
U22	Soutien lombaire à 4 réglages	0,00 0,00	S	S
897	Système de recharge sans fil	0,00 0,00	S	S
20U	Prééquipement pour car sharing	0,00 0,00	S	S
632	Projecteurs LED hautes performances	0,00 0,00	S	S
PBP	Pack ENERGIZING Uniquement avec le pack Business Solution Plus (DC3)	0,00 0,00	○	○
U19	Réalité augmentée pour la navigation Uniquement avec le pack Business Solution Plus (DC3)	0,00 0,00	○	○
642	MULTIBEAM LED avec assistant de feux de route Uniquement avec le pack Business Solution Plus (DC3)	0,00 0,00	○	○
810	Burmester Surround Sound system Uniquement avec le pack Business Solution Plus (DC3)	0,00 0,00	○	○
P17	Pack KEYLESS-GO Confort Uniquement avec le pack Business Solution Plus (DC3)	0,00 0,00	○	○
U12	Tapis de sol en velours	0,00 0,00	S	-
U26	Tapis de sol AMG	0,00 0,00	-	S
P55	Pack Night	0,00 0,00	-	S

Equipements.

		Prix catalogue conseillé TVAC (€)		Business Solution	Business Solution
Code		Prix catalogue conseillé hTVA (€)			AMG
B30*	Câble de charge pour prise secteur, 4m, spiralé Charger jusqu'à 2,3 kW	0,00	0,00	S	S
B33*	Câble de charge pour boîtier mural et bornes de recharge publiques, 4m, spiralé Charger jusqu'à 11 kW	0,00	0,00	S	S
B80*	Câble de charge pour prise secteur, 8m, plat Charger jusqu'à 2,3 kW	0,00	0,00	O	O
B83*	Câble de charge pour boîtier mural et bornes de recharge publiques, 8m, plat Charger jusqu'à 11 kW	0,00	0,00	O	O
83B*	Système de chargement DC Perm et le chargement rapide 60 KW. Temps de charge +/- 20 min.	0,00	0,00	S	S
14U	Intégration pour smartphone Android Auto n'est pas disponible dans tous les pays. Veuillez consulter le site web du fournisseur concernant la disponibilité.	484,00	400,00	●	●
PYQ	Pack 7-places Troisième rangée de sièges pour deux passagers (847) Sièges arrière à commande électrique (567) Uniquement en combinaison avec Pack Mémoire (P64); Pas disponible pour GLE 350 de 4MATIC (PHEV)	2.904,00	2.400,00	●	●
P64	Pack Mémoire Uniquement avec et compris dans le pack Business Solution Plus	0,00	0,00	O	O
550+553	Dispositif d'attelage et ESP® avec système de stabilisation de la remorque Rabattable et repliable électriquement	1.585,10	1.310,00	●	●
23P	Pack d'assistance à la conduite	1.609,30	1.330,00	●	●
P82	Pack anti-vol URBAN GUARD Plus	810,70	670,00	●	●

*B30/B33/B80/B83/83B uniquement valable pour des moteurs plug-in hybride

Autres caractéristiques techniques.

Type	Transmission	Poids à vide (kg) ⁴⁾	Poids total (kg)	Charge tractable (kg)	Capacité réservoir (l) Autonomie élec. (kW)	Volume du coffre (l)
GLE 300 d 4MATIC	9G-DCT	2.165	2.910	2.700	85	630 - 2.055
GLE 350 d 4MATIC	9G-DCT	2.235	3.070	2.700	85	630 - 2.055
GLE 350 de 4MATIC	9G-DCT	2.655	3.260	2.700	65 / 31,2 kWh	490 - 1.915
GLE 350 e 4MATIC	9G-DCT	2.605	3.210	2.700	65 / 31,2 kWh	490 - 1.915

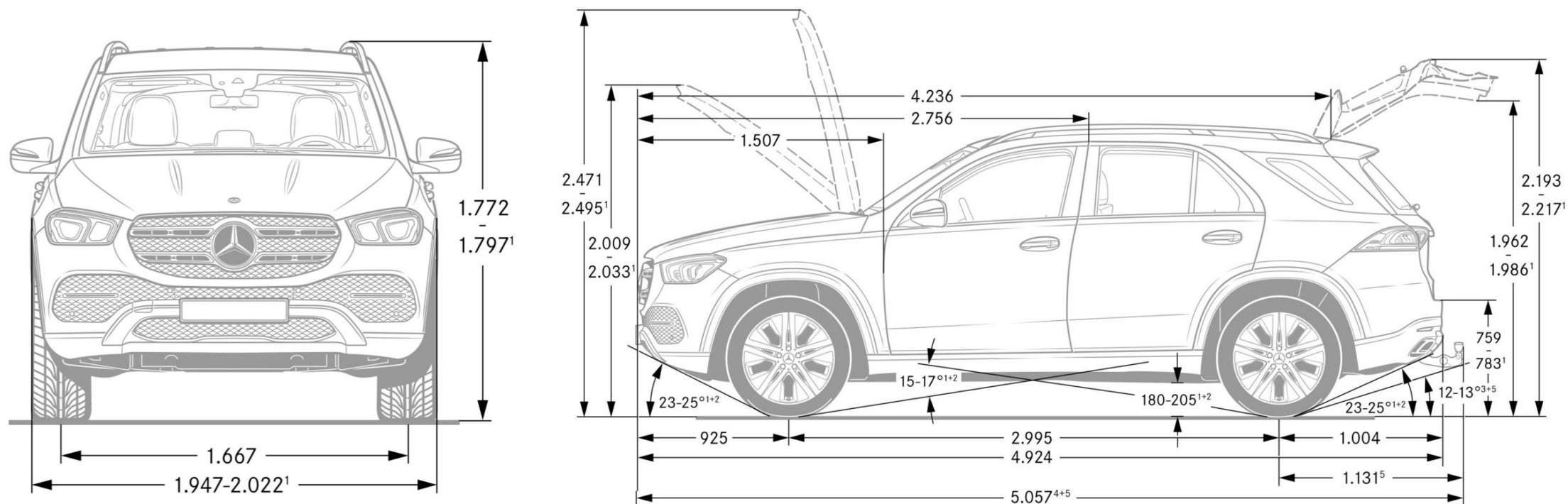

1) En cas de poids total en charge 2) Avec dispositif d'attelage (option) 4) Poids du véhicule avec dotation de série, poids du véhicule en ordre de marche avec réservoir rempli à 90%, conducteur (estimé à 75kg) et liquides.

Aperçu fiscal. Flandre.

Type	Baumuster	Transmission	Pneus	Jantes	Valeur CO2 (selon NEDC)	T.M.C. **	Taxe de circulation **	Déductibilité fiscale *	ATN net *** (EUR/mois)
GLE 300 d 4MATIC	167.119	9G-TRONIC	R01	50R	162 g/km	1.716,18 EUR	430,00 EUR	50%	352,93 EUR
GLE 300 d 4MATIC	167.119	9G-TRONIC	R01+R06	RWB	169 g/km	1.999,75 EUR	437,11 EUR	50%	401,39 EUR
GLE 350 d 4MATIC	167.121	9G-TRONIC	R01	50R	179 g/km	2.498,26 EUR	1.113,01 EUR	50%	424,52 EUR
GLE 350 d 4MATIC	167.121	9G-TRONIC	R01+R06	RWB	188 g/km	3.057,72 EUR	1.135,76 EUR	50%	484,20 EUR
GLE 350 de 4MATIC	167.117	9G-TRONIC	R01	50R	29 g/km	0,00 EUR	0,00 EUR	100%	119,31 EUR
GLE 350 de 4MATIC	167.117	9G-TRONIC	R01+R06	RWB	34 g/km	0,00 EUR	0,00 EUR	100%	128,65 EUR
GLE 350 e 4MATIC	167.154	9G-TRONIC	R01	50R	33 g/km	0,00 EUR	0,00 EUR	100%	116,32 EUR
GLE 350 e 4MATIC	167.154	9G-TRONIC	R01+R06	RWB	36 g/km	0,00 EUR	0,00 EUR	100%	125,67 EUR

* Applicable à partir du 1er janvier 2020

** Ces chiffres sont purement informatifs. Plus d'informations sur www.vlaanderen.be

*** Ces chiffres sont purement informatifs. Calculé sur base d' une tranche d' imposition marginale de 53,50%, après application de l' exonération voyage domicile-travail (applicable uniquement aux employés). L' impôt final dû dépend de la situation (familiale) réelle).

Aperçu fiscal. Bruxelles/Wallonie/Leasing

Type	Baumuster	Transmission	Pneus	Jantes	Valeur CO2 (selon NEDC)	T.M.C. **	Taxe de circulation **	Déductibilité fiscale *	ATN net *** (EUR/mois)
GLE 300 d 4MATIC	167.119	9G-TRONIC	R01	50R	162 g/km	4.957,00 EUR	338,58 EUR	50%	352,93 EUR
GLE 300 d 4MATIC	167.119	9G-TRONIC	R01+R06	RWB	169 g/km	4.957,00 EUR	338,58 EUR	50%	401,39 EUR
GLE 350 d 4MATIC	167.121	9G-TRONIC	R01	50R	179 g/km	4.957,00 EUR	842,56 EUR	50%	424,52 EUR
GLE 350 d 4MATIC	167.121	9G-TRONIC	R01+R06	RWB	188 g/km	4.957,00 EUR	842,56 EUR	50%	484,20 EUR
GLE 350 de 4MATIC	167.117	9G-TRONIC	R01	50R	29 g/km	2.478,00 EUR	338,58 EUR	100%	119,31 EUR
GLE 350 de 4MATIC	167.117	9G-TRONIC	R01+R06	RWB	34 g/km	2.478,00 EUR	338,58 EUR	100%	128,65 EUR
GLE 350 e 4MATIC	167.154	9G-TRONIC	R01	50R	33 g/km	2.478,00 EUR	439,56 EUR	100%	116,32 EUR
GLE 350 e 4MATIC	167.154	9G-TRONIC	R01+R06	RWB	36 g/km	2.478,00 EUR	439,56 EUR	100%	125,67 EUR

* Applicable à partir du 1er janvier 2020

** Ces chiffres sont purement informatifs. Plus d'informations sur www.vlaanderen.be

*** Ces chiffres sont purement informatifs. Calculé sur base d' une tranche d' imposition marginale de 53,50%, après application de l' exonération voyage domicile-travail (applicable uniquement aux employés). L' impôt final dû dépend de la situation (familiale) réelle).

Annexe.

Disclaimer

Les valeurs indiquées ont été déterminées selon les méthodes de mesure prescrites. Il s'agit des « valeurs CO2 WLTP » au sens de l'article 2 nr. 3 du règlement d'exécution (EU) 2017/1153. Les valeurs de consommation ont été calculées sur la base de ces valeurs. La consommation électrique a été déterminée sur la base de la directive 692/2008/CE. Les valeurs indiquées ne sont pas liées à un véhicule en particulier. Elles ont pour seul but de permettre la comparaison entre différents véhicules. Les valeurs peuvent varier selon les équipements et options choisies.

Les prix consommateur en ordre de marche sont des prix indicatifs. Sous réserve de modifications. Les prix des options s'appliquent uniquement aux options montées à l'usine. Sous réserve de modifications dans la construction et l'exécution ainsi que d'erreurs d'impression.

Donnons priorité à la sécurité.

Informations environnementales AR 19/03/2004 : www.mercedes.be

Sous réserve d'erreurs d'impression et modifications depuis l'impression

Mercedes-Benz Belgium Luxembourg SA - Avenue du Péage 68 - 1200 Bruxelles - Edition 20201006

RPM Bruxelles, TVA BE 0419.946.355

Sous réserve de modifications.

[Select & Drive]

Individual premium mobility



Votre nouvelle Mercedes n'a jamais été aussi proche.

Grâce à des solutions bien pensées, nous nous adaptons à votre situation et vous pourrez vous installer au volant de votre Mercedes le plus rapidement possible. Choisissez en un tour de main et en un seul endroit, votre véhicule, votre solution de mobilité et votre assurance : chez votre concessionnaire Mercedes-Benz. Vous avez ainsi la certitude de bénéficier d'un service haut de gamme, propre à Mercedes-Benz.



Sous réserve d'acceptation du dossier. Mercedes-Benz Financial Services BeLux SA, Avenue du Péage, 68, B-1200 Bruxelles - TVA : BE 0405.816.821 - RPM Bruxelles. Agent d'assurance agréée FSMA 14855A